

FUJIFILM

Frontier-S

Installation DX100



Printed in XXXXXX





412592500

Einführung

Bedeutung der Symbole

 Warnung	Warnungen müssen beachtet werden, um ernsthafte Verletzungen zu vermeiden
 Vorsicht	Vorsichtshinweise müssen befolgt werden, um Schäden am Produkt oder Verletzungen zu vermeiden.

	Wichtig zu beachten, um Schäden am Produkt zu vermeiden
	Hinweise enthalten wichtige Informationen über den Betrieb von diesem Produkt

Sicherheitshinweise

Lesen Sie die gesamten Sicherheitshinweise in der Bedienungsanleitung

Aufstellung DX100

Platzbedarf DX100

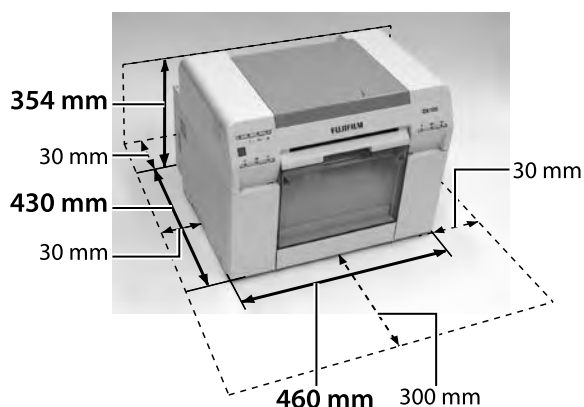

Stellen Sie den Drucker an einem Ort auf, der folgende Anforderungen erfüllt

- Lassen Sie ausreichend Platz, wie in der Abbildung für die Aufstellung des Druckers angezeigt.
- Wählen Sie einen stabilen und ebenen Platz, der das Gewicht des Druckers tragen kann 23 kg (nur Gerät)
- Verwenden Sie den Drucker in einer Umgebung :
Temperatur von 10 bis 35 ° C und einer Luftfeuchtigkeit von 20 bis 80%.
Wenn die oben genannten Bedingungen nicht erfüllt sind, kann es ggf. Probleme beim Druck geben. Temperatur und Luftfeuchtigkeitsbedingungen sind auch sehr wichtig bei der Lagerung der Papiere. Der Drucker sollte nicht in der Nähe von Wärmequellen oder in direkter Sonneneinstrahlung stehen.

Transport DX100



Achtung

Wenn Sie den Drucker anheben, halten Sie das Gerät an den im Handbuch angegebenen Bereiche . Wenn Sie versuchen den Drucker an nicht vorgesehenen Stellen zu transportieren, kann es zu Verletzungen oder Beschädigungen kommen.

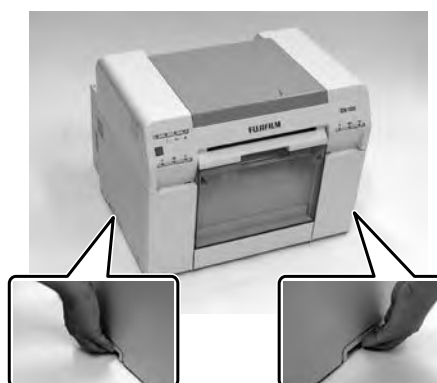

Überprüfung Zubehör

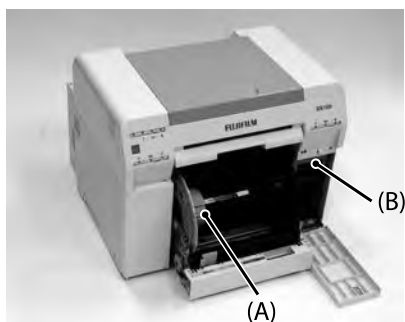

- Installationsanweisung
- Spindle Unit (A)
- Maintenance Tank (B)



Ein USB-Kabel und Tintenpatronen sind nicht im Lieferumfang enthalten. Diese müssen separat gekauft werden.

Entfernen von Transport - und Schutzmaterialien

Die Form, Anzahl und Position der Schutzmaterialien können ohne vorherige Ankündigung geändert werden

1

Entfernen der Schutzfolie von der Außenseite des Druckers.

2

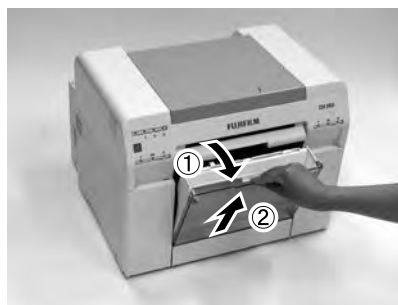

Entfernen Sie die Papierbox . Ziehen Sie Klappe nach vorne und dann heraus heben.

3

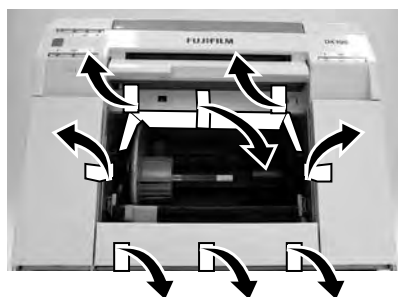

Entfernen Sie die Schutzpappe und Klebeband von der Innenseite des Rollenpapiereinzugs

4



Entsperren Sie die Papiertransporteinheit indem Sie den blauen Hebel zu sich heranziehen.

5

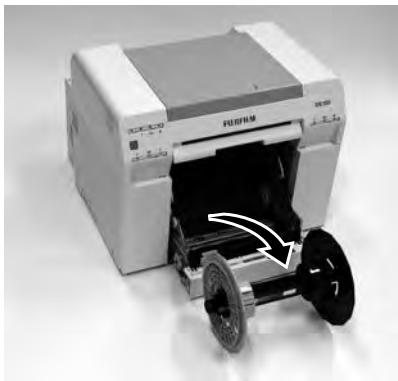

Nehmen Sie die Spindel Unit heraus.

6

Schieben Sie die Papiertransporteinheit zurück in den Drucker.

7

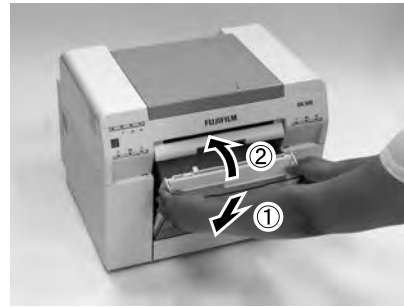

Papierbox in die unteren Führungen einsetzen und zuklappen.

8

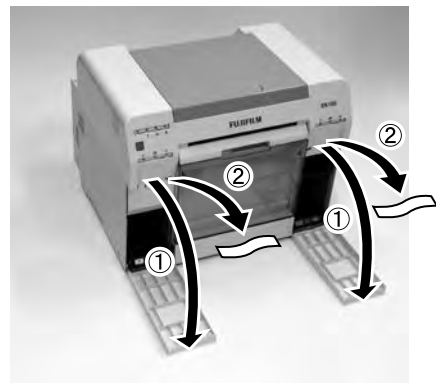

Öffnen Sie die Klappen der Tintenpatronen (rechts und links) und entfernen Sie die Schutzfolie aus dem Drucker

Einsetzen der Farbpatronen

!

- Berühren Sie nicht den Chip (A) an der Patrone, Verschmutzungen oder Beschädigungen können dazu führen, dass die Patrone nicht richtig erkannt und nicht akzeptiert wird.
- Fassen Sie nicht an das Auslaufventil der Tintenpatrone (B), Tintenreste können zu Verschmutzungen führen

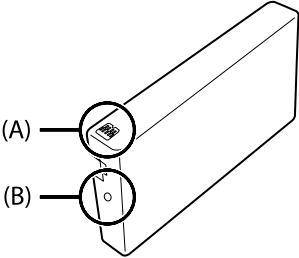

1



Öffnen Sie die Klappen der Tintenpatronen

2

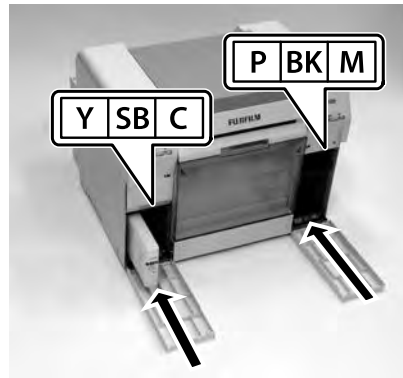

Entfernen Sie die Verpackung und schieben Sie die Tintenpatronen bis zum Anschlag in den entsprechenden Schacht

Y	SB	C
Yellow	Sky Blue	Cyan
Gelb	Sky Blau	Cyan

P	BK	M
Pink	Black	Magenta
Pink	Schwarz	Magenta

3

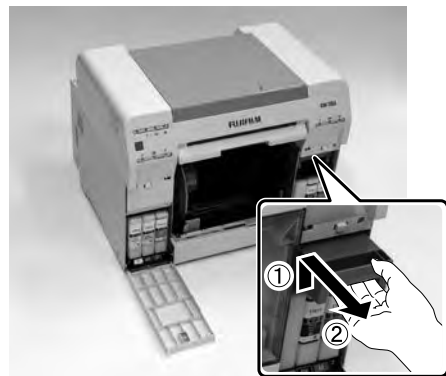

Achten Sie darauf den Maintenance Tank nicht zu kippen wenn Sie ihn entfernen
 Heben Sie den Maintenance Tank ein wenig an und ziehen ihn aus der Halterung heraus

4

Setzen Sie den Maintenance Tank wieder ein.

5

Schließen Sie die Klappen

Stromanschluss

⚠️ Warnung

- Beachten Sie die Anschlusswerte auf der Rückseite des Druckers
- Der Drucker muss geerdet sein, um Kurzschlüsse zu vermeiden

1

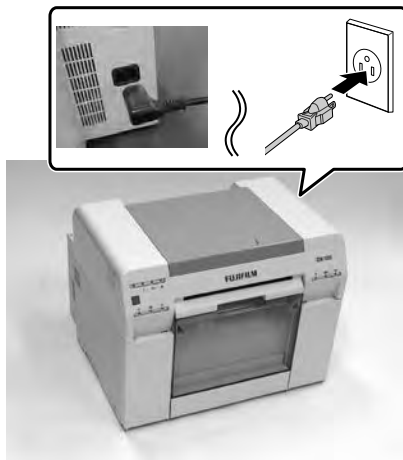

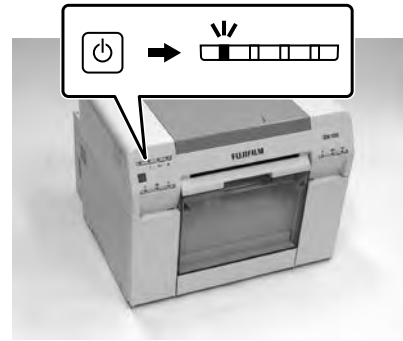

Prüfen Sie, ob alle Deckel geschlossen sind und schließen Sie das Netzkabel an den Drucker.

2



Drücken Sie den Netzschalter des Druckers. Der Tintenladevorgang beginnt. Die Erstbefüllung des gesamten Tintenzuleitungssystems dauert ca. 20 Minuten.

Die LED blinkt  während der Tintenbefüllung. Wenn das Licht nicht mehr blinkt , ist die Tintenbefüllung abgeschlossen.

- **Schalten Sie den Drucker während der Tintenbefüllung nicht aus**
- Wenn eine Warnlampe aufleuchtet öffnen Sie die Klappe und kontrollieren Sie die Tintenpatrone bei der das Warnlicht aufleuchtet, ob diese richtig eingesetzt ist

 : Anzeige Maintenance Tank
BK/SB/M/C/Y/P: Ink light



- Wenn die Anzeige weiterhin blinkt obwohl Sie alles kontrolliert haben, kann das System nicht mit Tinte befüllt werden. Bitte kontaktieren Sie den techn. Support

Papier einlegen



Der Drucker muss eingeschaltet sein wenn Sie Papier einlegen

1

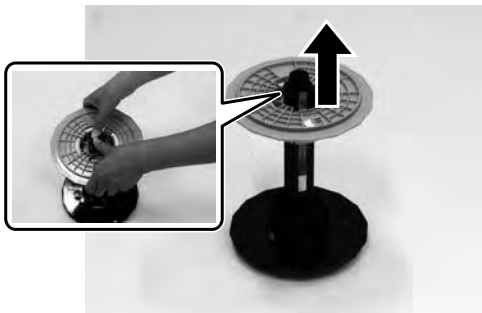

Stellen Sie die Spindel mit dem schwarzen Seitenteil auf einen geraden, festen Untergrund und entfernen Sie das graue Seitenteil indem Sie gegen die mittlere Achse drücken.

2

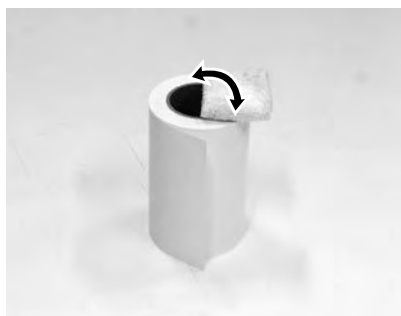

Entfernen Sie die Verpackung von der Papierrolle. Stellen Sie die Papierrolle auf einen festen und geraden Untergrund. Reinigen Sie mit einem weichen Tuch die Schnittkante damit kein Papierstaub oder andere Verschmutzungen in den Drucker gelangen.

3

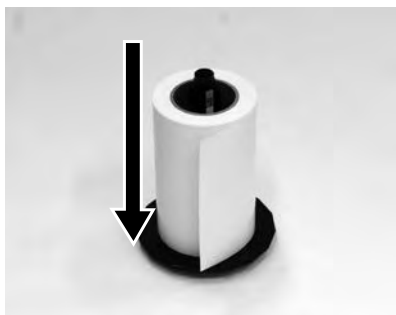

Setzen Sie die Papierrolle auf die Achse, achten Sie darauf, dass der Papieranfang im Uhrzeigersinn abwickelt.

4



Reinigen Sie die obere Schnittkante ebenfalls mit einem weichen Tuch.

5

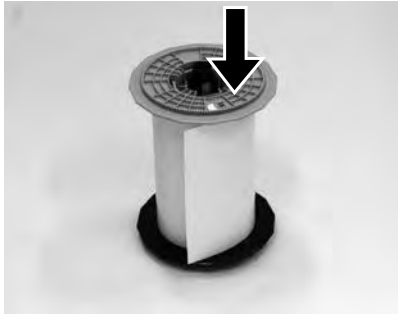

Setzen Sie das graue Seitenteil auf die Achse und drücken vorsichtig, bis das Seitenteil auf der Papierrolle liegt

6

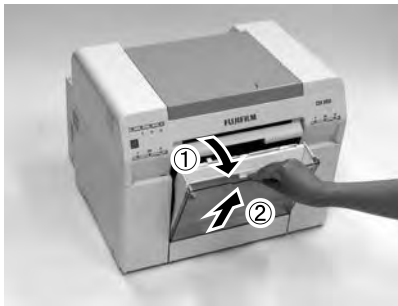

Entfernen Sie die Papierbox indem Sie diese leicht kippen und herausheben

7

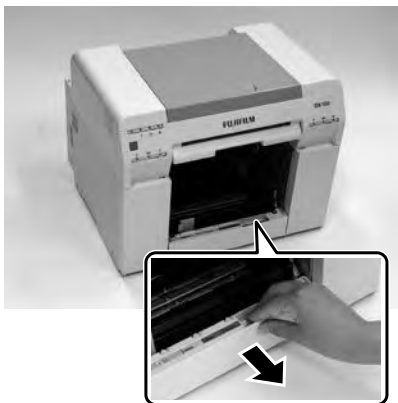

Entsperren Sie die Papiertransporteinheit indem Sie den blauen Hebel zu sich heranziehen.

8

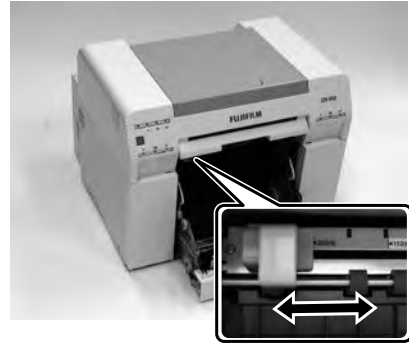

Stellen Sie die innenliegende Papierführung entsprechend der Papierbreite ein.

Für eine Breitenänderung müssen Sie den Arretierhebel etwas anheben und in die Arretierung der gewünschten Papierbreite schieben. Die Anzeige der Breite muss auf der rechten Seite des Hebels sichtbar sein. Die Papierbreiten werden in Millimeter angezeigt (inch in Klammern)

9



Setzen Sie die Spindel Unit mit der Papierführung nach vorne -wie abgebildet - in den DX 100.

Entfernen Sie das Schutzpapier und Klebestreifen von der Papierrolle.

Knicke oder andere Beschädigungen am Papieranfang mit einer Schere abschneiden.

10

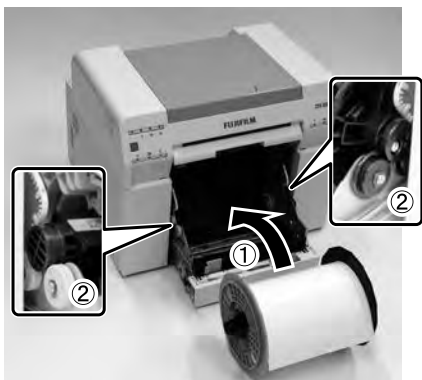

Setzen Sie die Spindel Unit in den Drucker und kontrollieren Sie, dass die Achse richtig in den seitlichen Führungen sitzt.

11

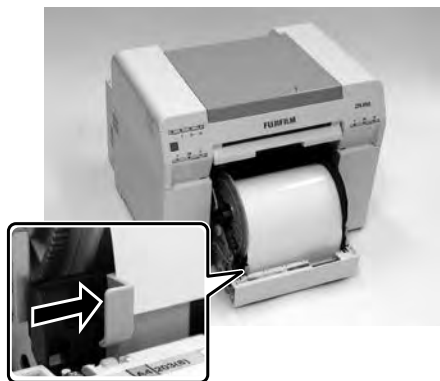

Stellen Sie die vordere Papierführung entsprechend der Papierbreite ein

12

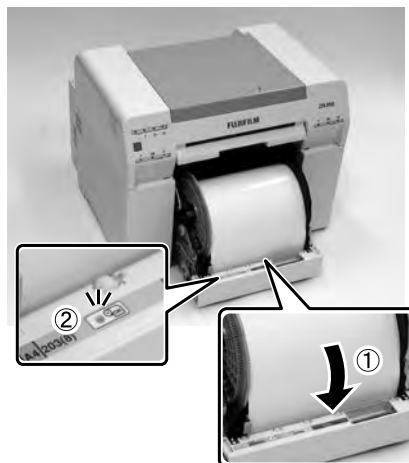

Schieben Sie das Papier so weit in die Papierführung, bis auf der linken Seite die blaue Kontrollampe aufleuchtet.

13



Schieben Sie die Papiertransporteinheit zurück in den Drucker.

14

Drehen Sie die Spindel zurück, bis das Papier gleichmäßig gespannt und ohne Wellen in der Führung liegt.

!	Wenn ein Druck gestartet wird, ohne dass das Papier gespannt wurde, kann dies zu Fehldrucken und Papierstau führen
----------	--

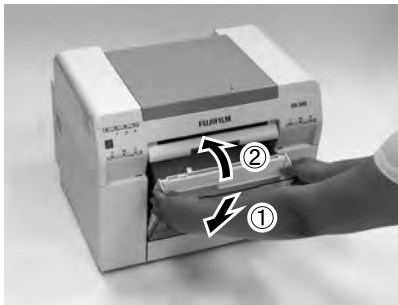
15

Papierbox in die unteren Führungen einsetzen und zuklappen.

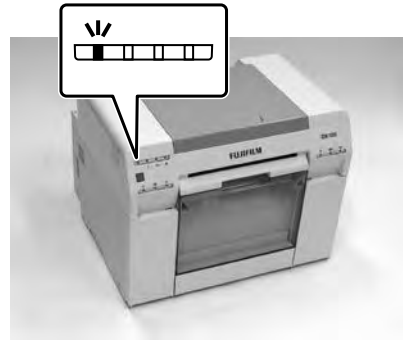
16

Kontrolllampe  am Drucker muss leuchten

Vor dem Drucken

1

Prüfen Sie, ob der Computer und der Drucker eingeschaltet sind.

2

Kontrolllampe  am Drucker muss leuchten

3

Der Druckertreiber oder eine für den Betrieb vorgesehene Software kann jetzt installiert am PC werden.

✓	Weitere Informationen zur Verwendung des Druckers finden sie der Beschreibung des Druckertreibers
----------	---